

トラブルメーカーの秘密をビデオにして配信中



01 2本指の穴がコアの特定部分に当たるように設計され、一般的なコアの形状よりも劇的に数値が変化することを、本動画では丁寧に訴求しています。



02 コアの専任エンジニア達による開発は、定義づけとは対称的でとにかく難航そのものでした。数ヶ月の間、研究、設計、テストをひたすら繰り返して、「デュアリスティック・コア」を発見。

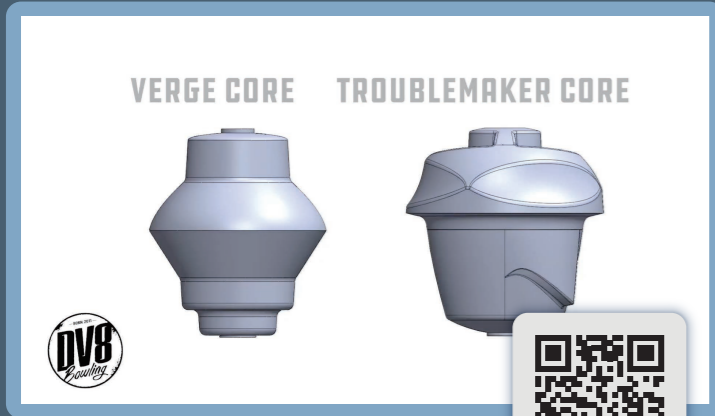
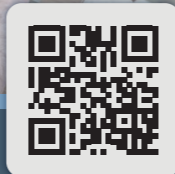

03 本作搭載の「デュアリスティックコア」は、対称と非対称のボールモーションを実現するユニークなコンセプトがコア名の由来。2ハンドやサムレスボウラー等に適した設計に仕上がっています。



04 ユニークな形状のデュアリスティックコアは様々なボウリングスタイルに対応する多目的のボールモーションを実現！本ビデオではドリル後の数値について徹底解説をしています。

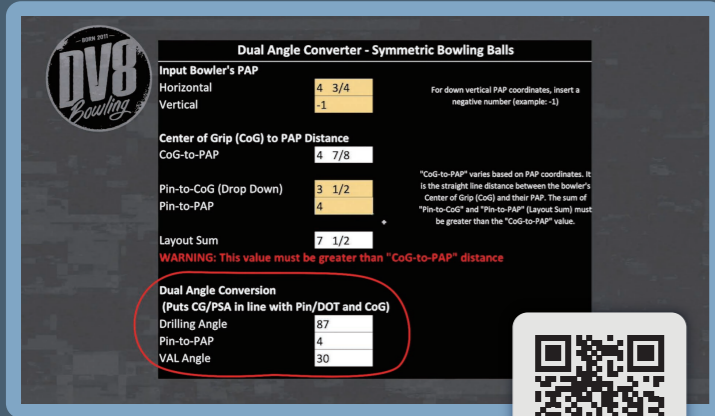

05 誰でも無料で使えるレイアウト変換ツールを使えばあなたの希望するデュアルアングル値を算出して「トラブルメーカー™」のボール性能を最大限に引き出すことができます。



06 マントオグルが「トラブルメーカー™」を投球。D.O.Tをグリップセンターから相対的に移動させるだけで、2ハンド・サムレスボウラーに非常に広いボールモーションをご提供いたします。

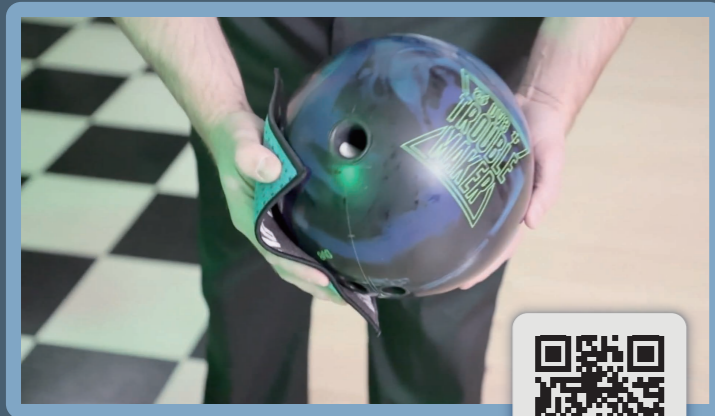

07 DV8のプロスタッフであるマツルツとアマスタッフのエリック・ハムセンが「トラブルメーカー™」をお気に入りのレイアウトで投球。是非、最後までご覧ください。

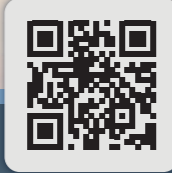

すべての動画に**日本語字幕**を付けてご覧いただけます。



簡単3ステップで日本語字幕をオン
 動画の右下にある歯車を選択して字幕をクリック。英語を選択して、再度左の画面に戻ります。もう一度字幕を選ぶと選択肢に「日本語」が現れますのでそれをセレクトするとその場で字幕が表示されます。

サムレスボウラーの秘密ハンドボウラー 2

もちろん従来の3ホールでもドリルできます



新設計のデュアリスティックコア 12Pと13P

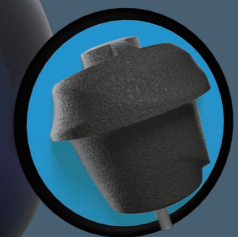

注目のデュアリスティックコア 14Pと15P



トラブルメーカー™



業界史上初！ツーハンドボウラーに焦点を当て開発された超新星！ 新時代を切り拓く、DV8最大の挑戦「トラブルメーカー™」が登場！

DV8から新たな切り口で現代ボウリングに挑戦する試みをコンセプト化した「トラブルメーカー™」が発売となります。それは、新時代の新たなボウリング技術として、近年その人口が増えつつあるツーハンドやサムレスボウラーに対応するボールの開発です。また、そのドリルレイアウトに関しても従来よりあった3ホールドリルのレイアウト手法をもとにドリルを行うことが一般的となっておりますが、この度、その概念をすべて打ち崩すために開発されたのが、この「トラブルメーカー™」なのです。DV8ではその道の先駆者となるべく、研究開発を進め完成させたのが、このユニークで独自の形状を持つ特許出願中である「デュアリスティックコア」なのです。このコアシステムはD.O.Tからの距離の違いで、3つのゾーンに分けて考えられており、コアのどのゾーンをドリルすることでRG値等の正確な変化をチャート上で確認することができ、理想のボールパフォーマンスを生み出すことができます。また、レイアウトについても右記のQRコードからダウンロードできる「サムレス・デュアルアングル・コンバーターツール」を使用し、各々のPAP等を入力することで瞬時に適正なレイアウトを割り出してくれます。さらに驚くべきはこの「トラブルメーカー™」に関して、12~13ポンドにおいてもこれまでのような軽量ボール用コアではなく、正規のコアシステムを内蔵しており、重いボール同様にコンバーターツール(前述)を使用して、すべてのボールが同様の高いパフォーマンスを生み出すことができます。もちろん！3ホールをドリルすることも、この「デュアリスティックコア」は想定して作られており、決してツーハンドやサムレスボウラー専用のドリルというわけではございません。DV8の新たな挑戦、新しい技術はボウリング業界全体に必ず明るい未来を指し示してくれることでしょう。

DOTからCoG (CENTER OF GRIP)までの距離ガイド

CoGはサムレスボウラーのブリッジセンターであり、ボールのCGと混同しないようにご注意ください。
このガイドをDOT-PAP距離と合わせて使用することで、望ましい反応を得ることができます。(米国特許出願中)

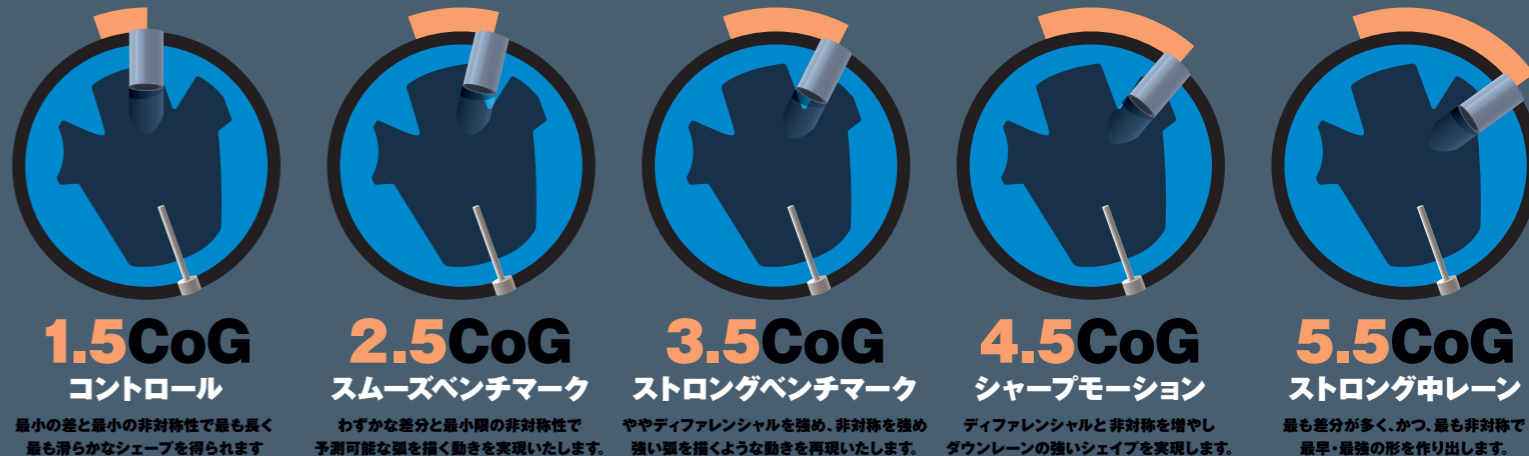

専攻 2 ハンド サムレス



DOTからCoG、DOTからPAPへの推奨距離をデュアルアングル・レイアウト(サムレス用)に変換する「デュアルアングル・コンバーターツール」をご用意いたしました(要Microsoft Excel)。本ツールはあなたの希望するレイアウトのデュアルアングル値を算出し、デュアリスティックコアの性能を最大限に引き出すことができます。

変

ボール名 **トラブルメーカー™** 3穴もドリルできます

表面加工 500 ▶ 2000

インサイター MAX コンティニューエーション カバーストック NEW

デュアリスティックコア NEW

対称モデル 非対称モデル ダイナミコア D.O.T製造コア

MAX 2.541 MIN 2.496 DIFF 0.045

カラー ライトブルー・ブラック・ブルー

適性レーンコンディション

発売 2023年 6月

税込価格 58,300円 (税抜価格:53,000円)

8P 9P 10P 11P 12P 13P 14P 15P 16P

EXCLUSIVELY DISTRIBUTED BY SUNBRIDGE

LINE公式アカウントで人気プロによる軌道動画付レビューを配信中

玉井雄一郎プロ 太田隆典プロ 砂子明廣プロ 河津亨聖プロ 市川倫一プロ 寺下智貴プロ

DV8 BALL COMPARISON CHART

フリップ

ダイヤモンド・ディーバ™ フルータル・コリジョン™

コリジョン™

ダムグッド・バージ・ボール™

ヘルキャット™

バージ・ソリッド™

キャプティヴェイト™

トラブルメーカー™

正面

背面

注目のトラブルメーカー™ 軌道図と表裏写真

スムーズ